

PK-50

سیستم شیشه‌ای کرتین وال فیس کپ
FACE CAP - CURTAIN WALL

ویژگی های سیستم PK50

- ۱. ضخامت شیشه بین ۱۸ تا ۲۷ میلیمتر
- ۲. گزینه ای بسیار مناسب برای کاربرد در ساختمان های بلند و مدرن تمام شیشه به لحاظ مسئله سازه در ارتفاع
- ۳. قابلیت نصب به صورت بیرون باز شو و داخل باز شو
- ۴. آب بندی و هوا بندی مناسب، ضریب استحکام بالا و بدون بکار گیری از پیچ و پرچ در هنگام نصب
- ۵. استفاده از اتصالات کلیپسی
- ۶. ایجاد سطوح شیشه‌ای گسترده با کمترین خطوط اتصال قابل مشاهده
- ۷. انعطاف پذیری ویژه در برابر تنش های زلزله و نشست های احتمالی ساختمان به علت داشتن خاصیت self-support (خود ایستا)



- ۸. بدون نیاز به شبکه بندی و زیرسازی نما، در این سیستم پروفیل های آلومینیوم توسط صفحه ای که با پیچ های لوبیایی درون آن رگلاژ شده است به ساختمان وصل می گردد
- ۹. قابلیت نصب ورق آلومینیوم کامپوزیت
- ۱۰. امکان اجرای طیف های گوناگون رنگ شامل پادکوتینگ، آنادایزینگ و طرح چوب
- ۱۱. امکان تفکیک رنگ نمای داخلی از نمای خارجی
- ۱۲. سبکی ساختار و کاهش بار مرده ساختمان

کد	وزن (کیلوگرم/متر)	JXX CM4	JYY CM4	WX CM3	WY CM3	L ← M
M01	1956	76,277	22,984	12,871	9,194	6

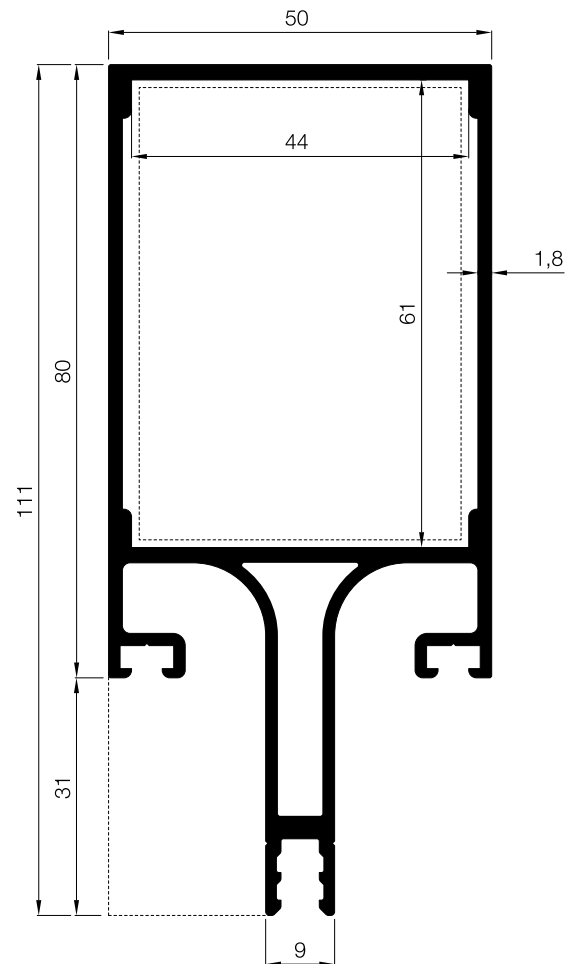

Nr	MULLION CONNECTION PROFILE			CUTTING SIZE
	PROFILE CODE	ACCESSORY CODE		
PF50 M 01	A010000 (A010018-A010083)	06.01.01		60.5 mm

FACE CAP
CURTAIN WALL

کد	وزن (کیلوگرم/متر)	JXX CM4	JYY CM4	WX CM3	WY CM3	L ←→ M
M03	2,608	229,394	33,599	27,547	13,439	6

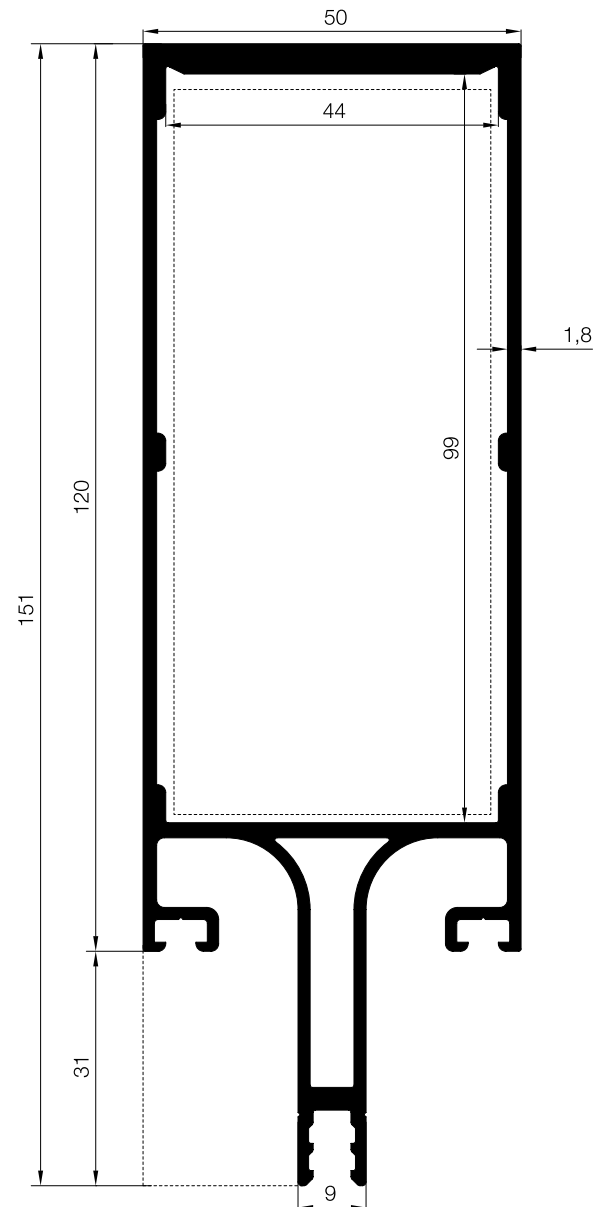

Nr	MULLION CONNECTION PROFILE				CUTTING SIZE
	PROFILE CODE	ACCESSORY CODE			
PF50 M 03	A010002 (A010018-A010083)	06.01.03			98.5 mm

کد	وزن (کیلوگرم/متر)	JXX CM4	JYY CM4	WX CM3	WY CM3	L ←→ M
M02	2159	124,204	27,739	18,301	11,095	6

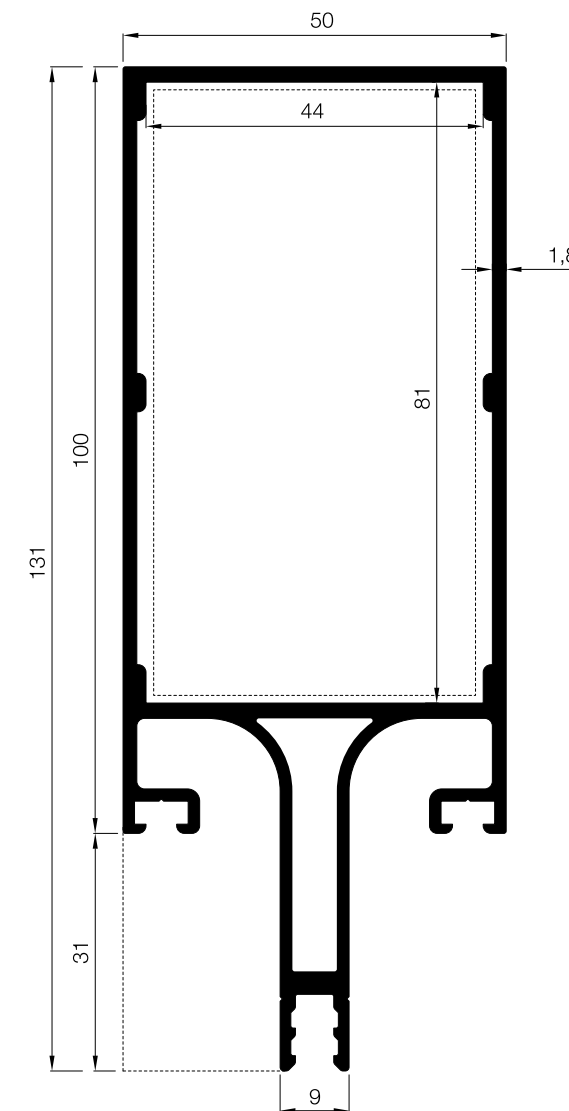

Nr	MULLION CONNECTION PROFILE				CUTTING SIZE
	PROFILE CODE	ACCESSORY CODE			
PF50 M 02	A010001 (A010018-A010083)	06.01.02			80.5 mm

کد	وزن (کیلوگرم/متر)	JXX CM4	JYY CM4	WX CM3	WY CM3	L ←→ M
T01	1,288	23,948	14,088	5,890	5,635	6
T02	1,834	118,723	25,803	18,037	10,321	6

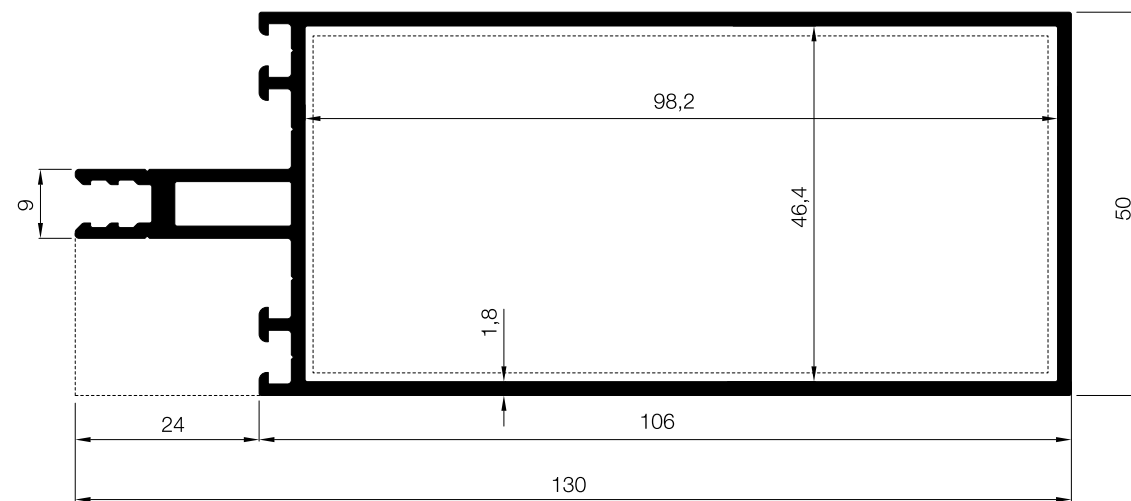
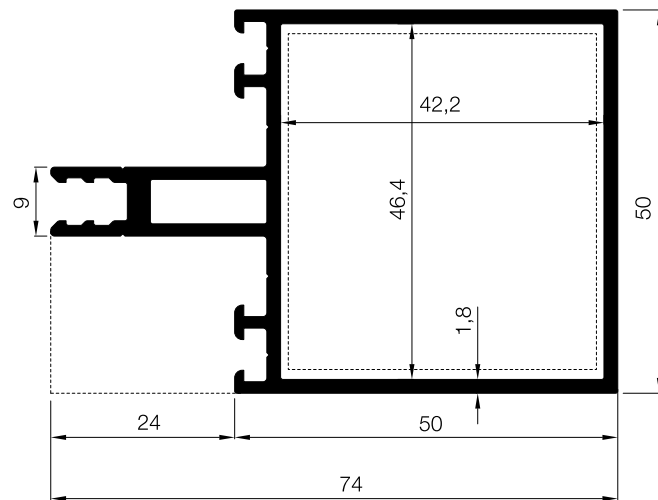

Nr	MULLION CONNECTION PROFILE				CUTTING SIZE
	PROFILE CODE	ACCESSORY CODE			
PF50 T 01	A010007	(A010026)	05.02.02		41.9mm
PF50 T 01	A010007	(A010756) (A010757) EPDM	05.03.02 05.03.12 03.04.07.T02		40.9 mm 41.9 mm 45.0 mm
PF50 T 02	A010010	(A010026)	05.02.05		97.8mm
PF50 T 02	A010010	(A010756) (A010757) EPDM	05.03.05 05.03.15 03.04.07.T05		96.9 mm 97.8mm 101.0 mm

کد	وزن (کیلوگرم/متر)	JXX CM4	JYY CM4	WX CM3	WY CM3	L ←→ M
M04	3,318	362,158	45,975	37,408	18,390	6

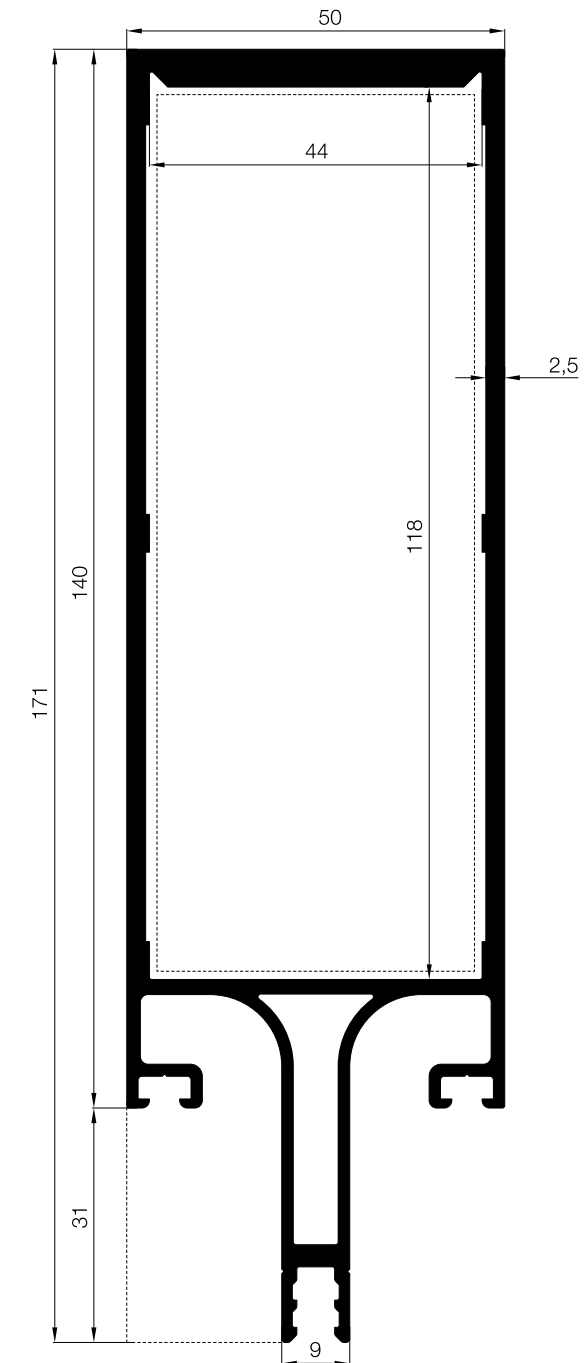

Nr	MULLION CONNECTION PROFILE				CUTTING SIZE
	PROFILE CODE	ACCESSORY CODE			
PF50 M 04	A010003	(A010018-A010083)	06.01.04		117.5 mm

کد	وزن (کیلوگرم/متر)	L ← M
P01	0,428	6

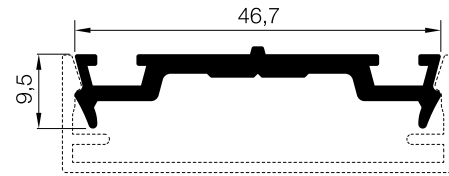

کد	وزن (کیلوگرم/متر)	L ← M
P02	0,323	6

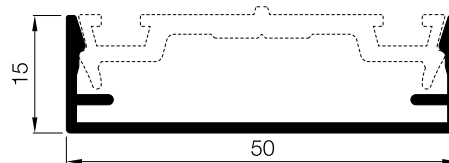

کد	وزن (کیلوگرم/متر)	L ← M
P03	0,360	6

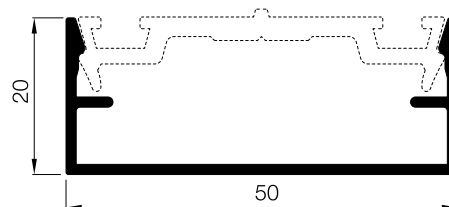

کد	وزن (کیلوگرم/متر)	L ← M
A01	525	6

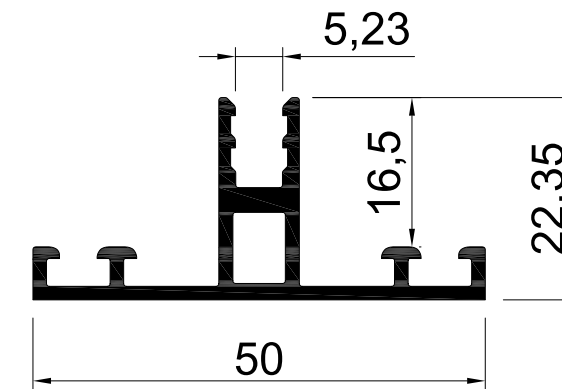

کد	وزن (کیلوگرم/متر)	JXX CM4	JYY CM4	WX CM3	WY CM3	L ← M
T03	1470	68,386	19,134	12,401	7,654	6

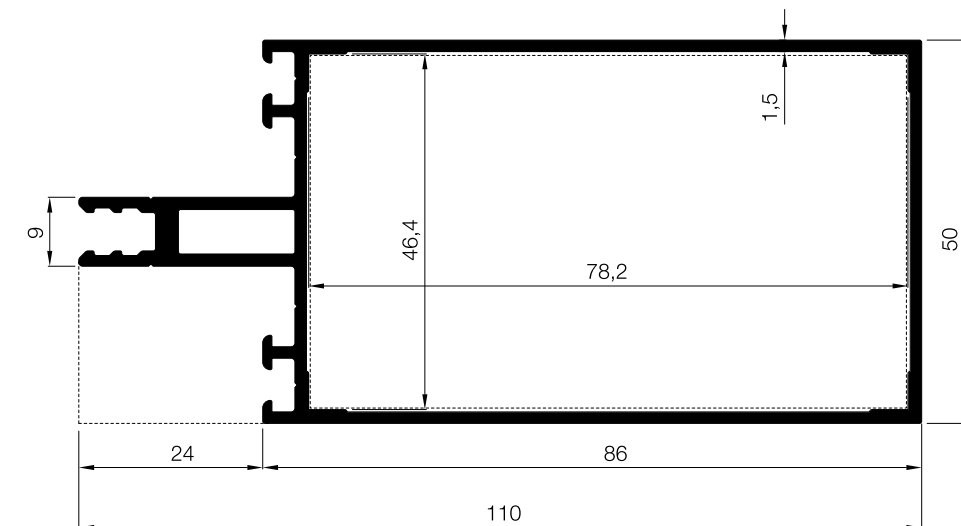

Nr	MULLION CONNECTION PROFILE				CUTTING SIZE	
	PROFILE CODE		ACCESSORY CODE			
PF50 T 03	A011173	(A010026)		05.02.04		77.8 mm
PF50 T 03	A011173	(A010756)		05.03.04		76.9 mm
		(A010757) EPDM		05.03.14 03.04.07.T04		

کد	وزن (کیلوگرم/متر)	L ← M
C10	1,715	6

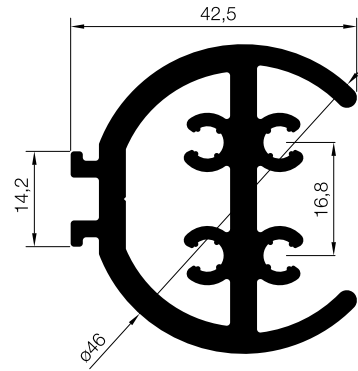

کد	وزن (کیلوگرم/متر)	L ← M
C11	1,813	6

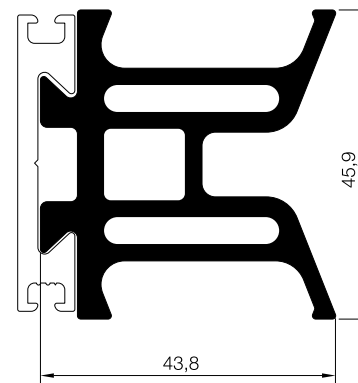

کد	وزن (کیلوگرم/متر)	L ← M
C12	0,548	6

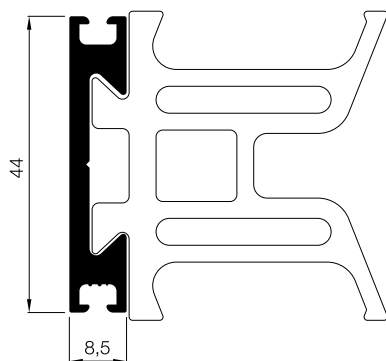

کد	وزن (کیلوگرم/متر)	L ← M
P04	1,365	6



کد	وزن (کیلوگرم/متر)	L ← M
P05	0,850	6

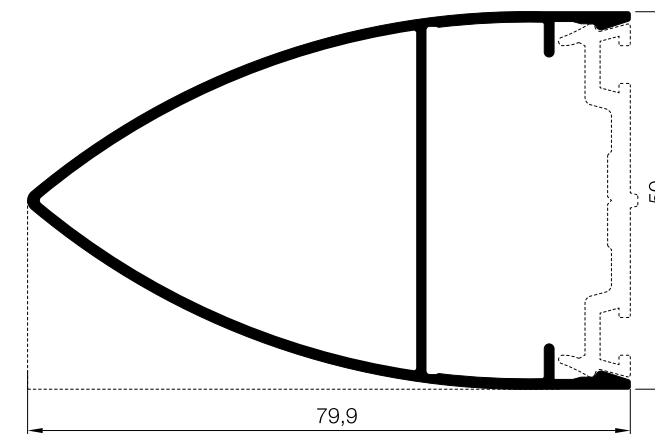

کد	وزن (کیلوگرم/متر)
V01	808

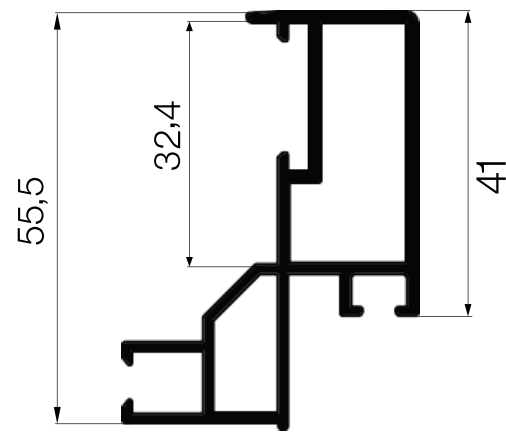

مقطع	فیکسچر	ارتفاع فیکسچر	عرض فیکسچر
V 01	SLV01 یا PLV01	32	10

کد	وزن (کیلوگرم/متر)
F01	667

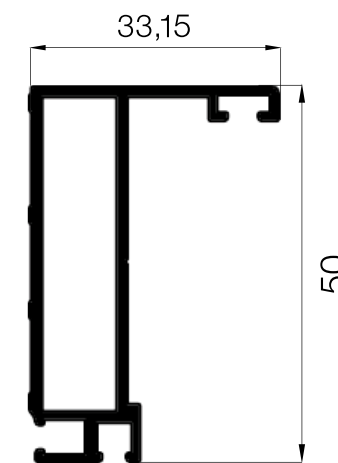

مقطع	فیکسچر	ارتفاع فیکسچر	عرض فیکسچر
F 01	SLF01 یا PLF01	41	10

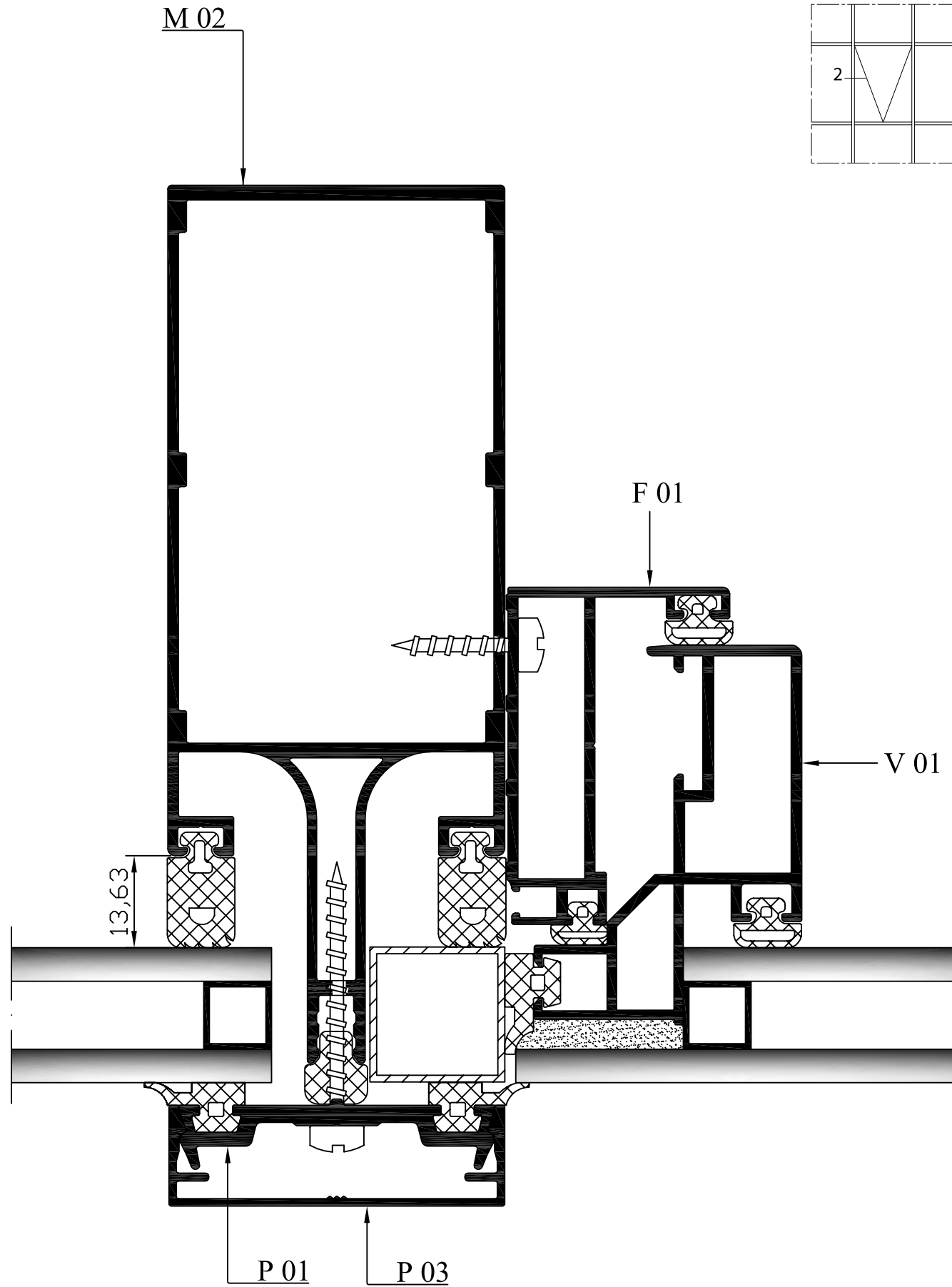
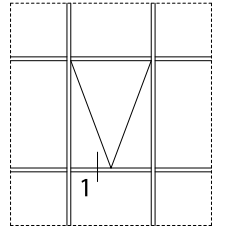
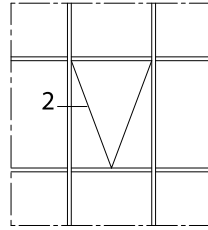

② DETAIL

▼ (OUTSIDE)

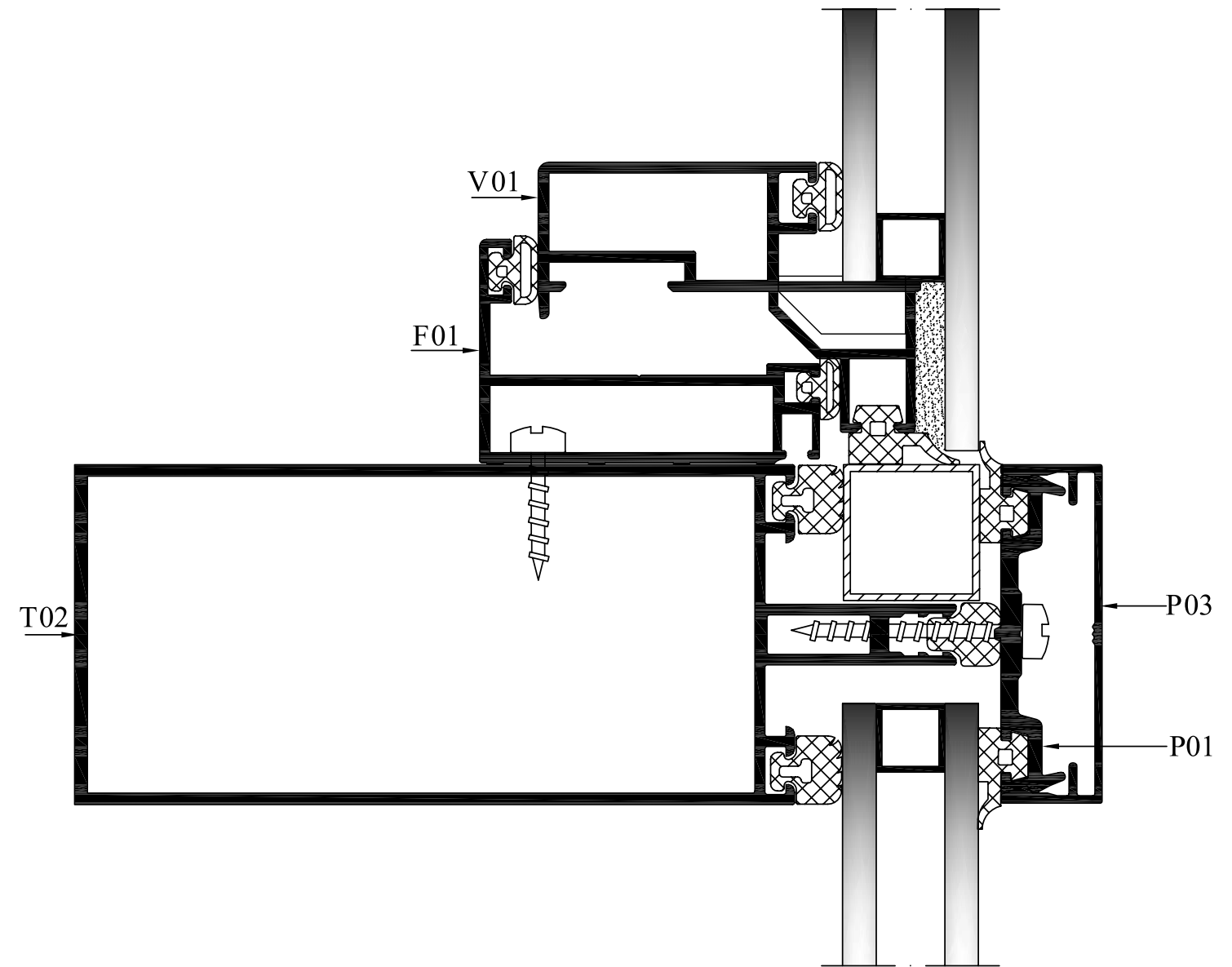

① DETAIL

(OUTSIDE) ➔

کد	وزن (کیلوگرم/متر)
PHT6443	1785

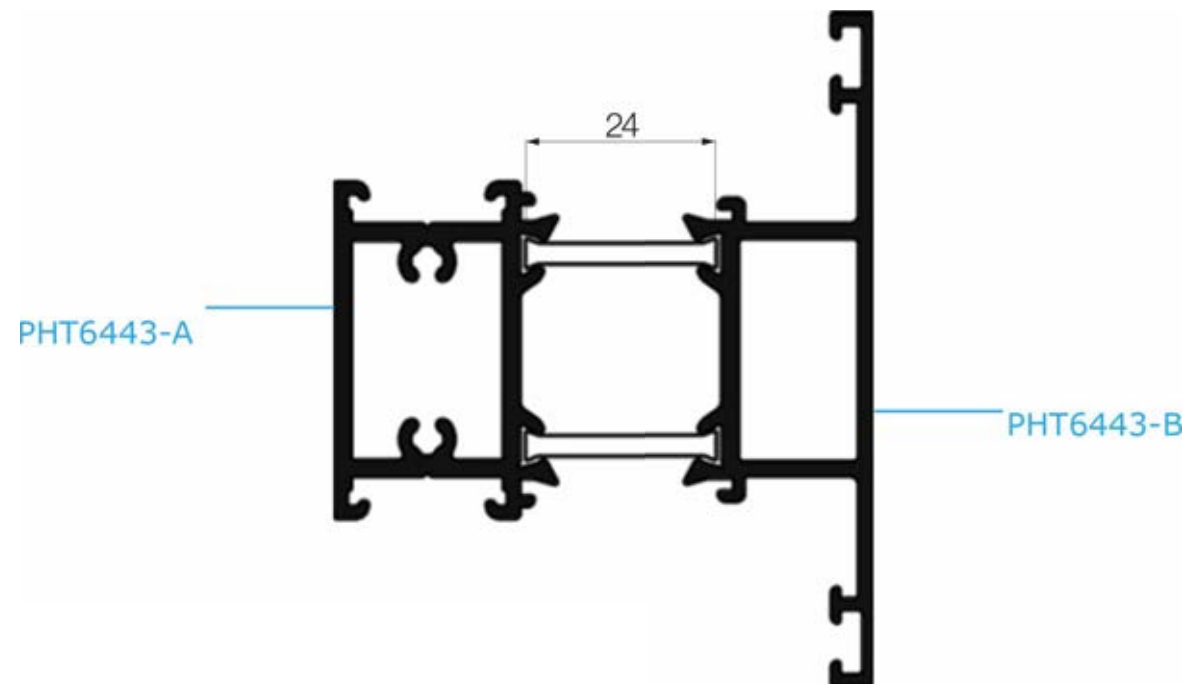



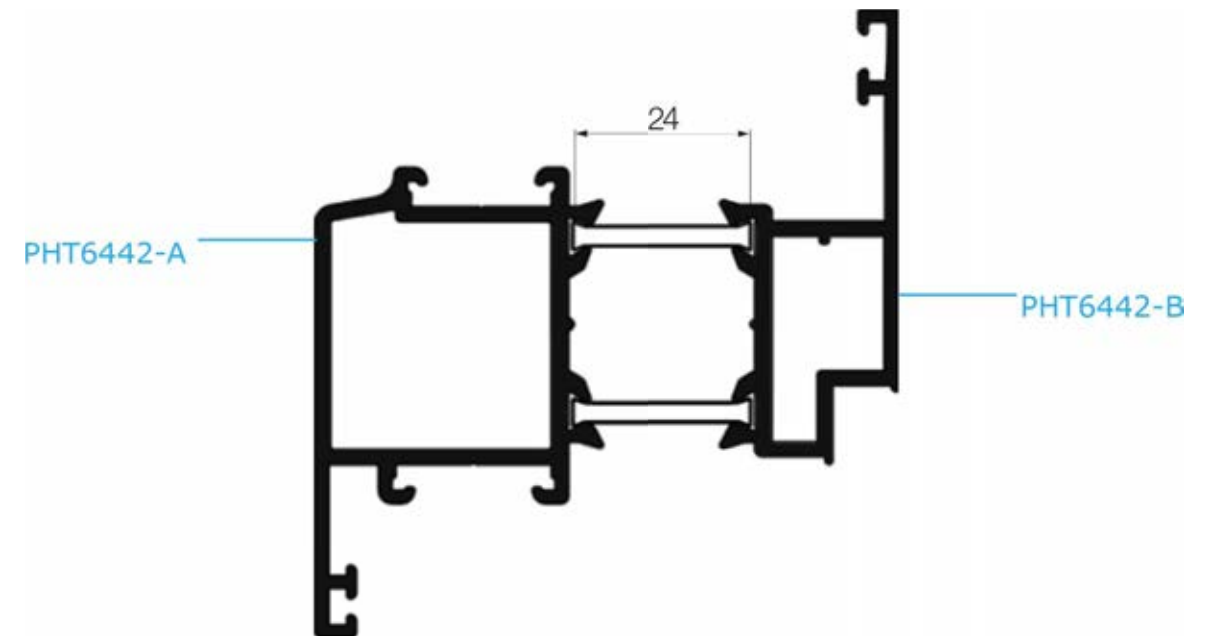

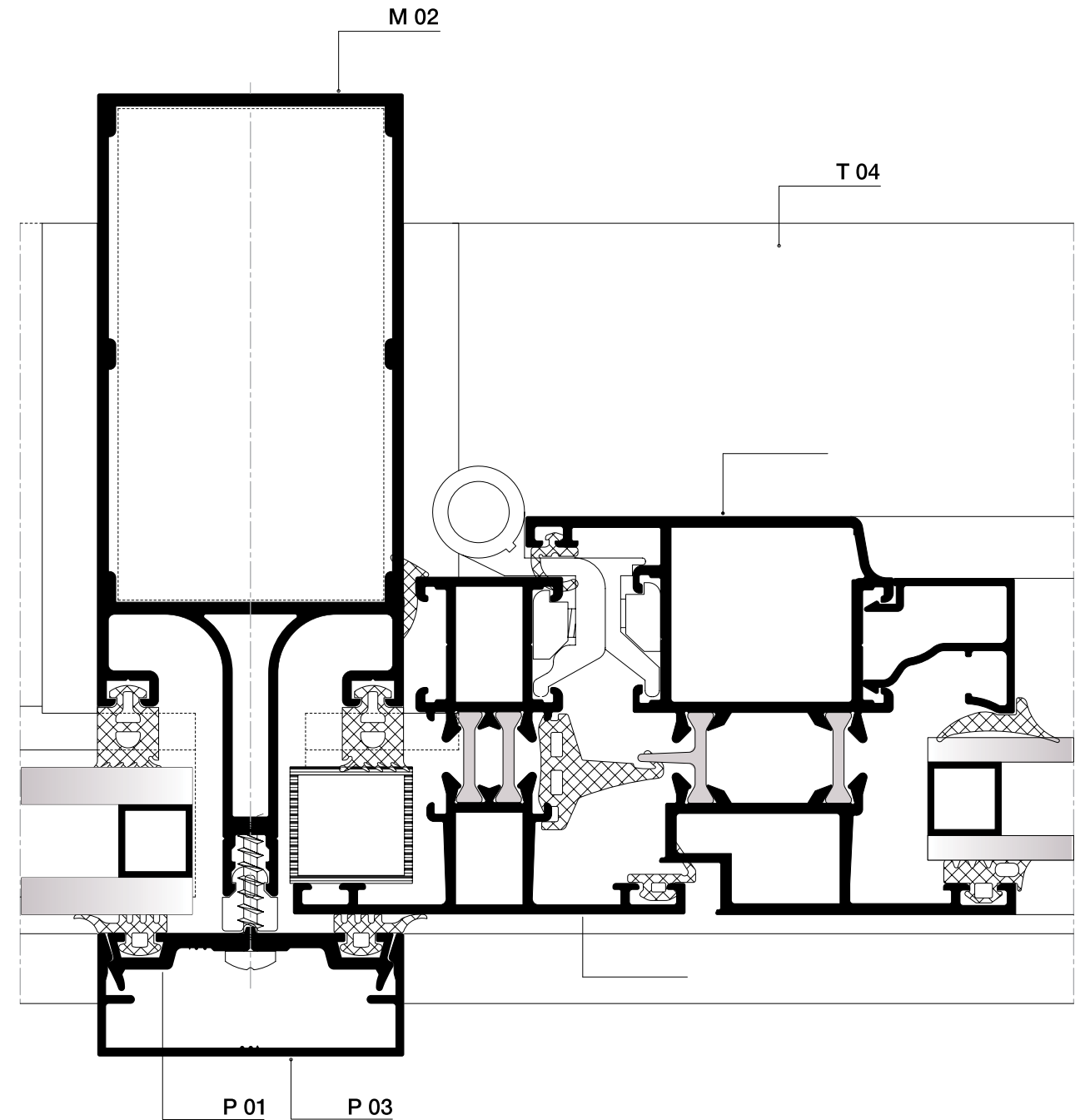
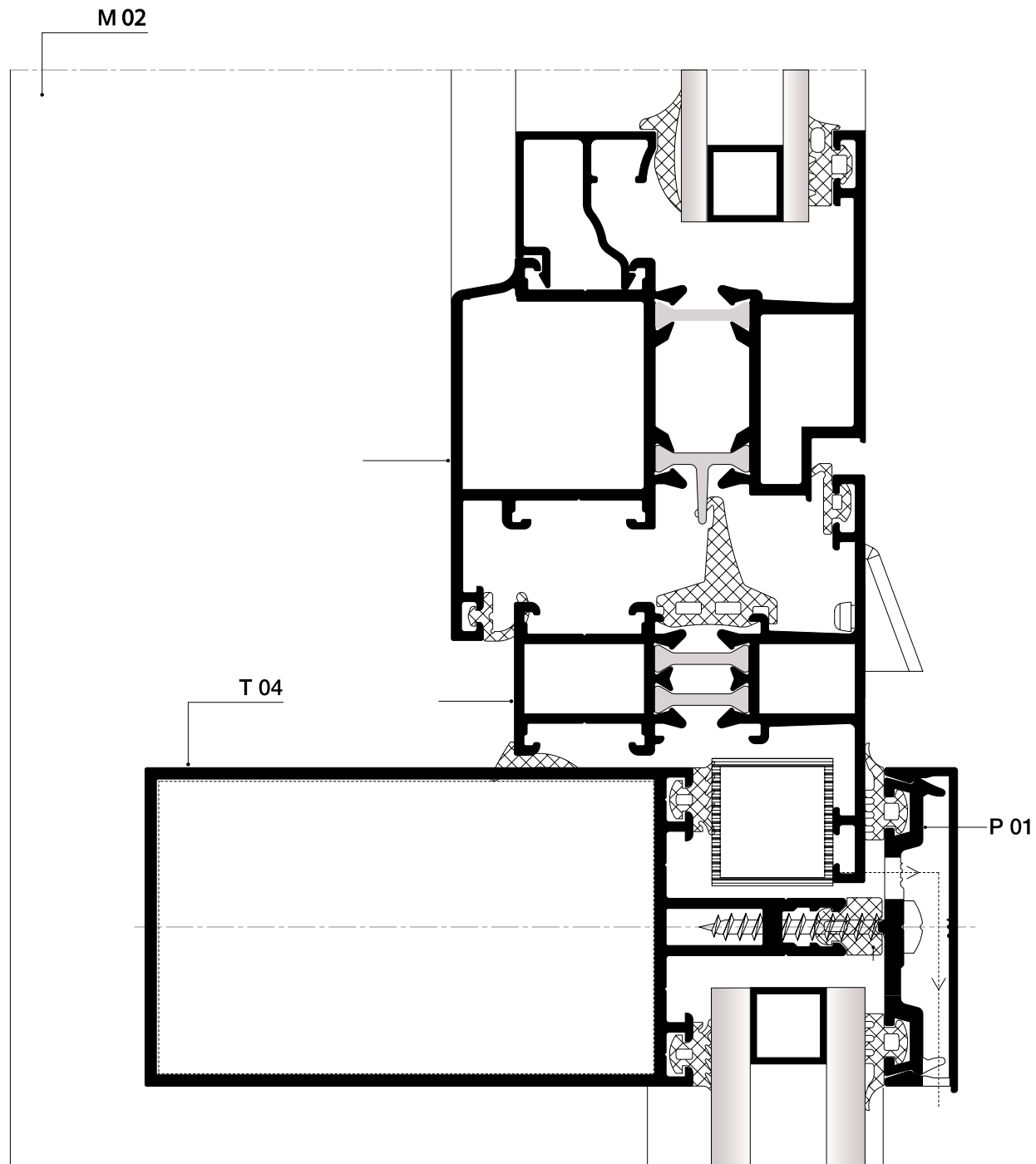
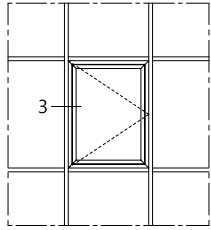
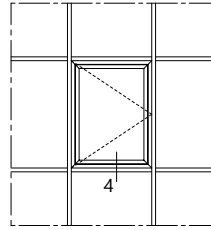

کد	وزن (کیلوگرم/متر)
PHT6442	1785



مقطع	فیکسچر	ارتفاع فیکسچر	عرض فیکسچر
PHT6442-A	SL6442A یا PL6442A	28.6mm	28
PHT6442-B	SL6442B یا PL6442B	28.6mm	6



کد	نام قطعه	Accessories
۴۲۸	لاستیک شیاردار چهار چوب	
۴۲۹	لاستیک شیار دار لنگه	
۴۲۷	لاستیک تبری	
۴۳۱	لاستیک شیشه	
۴۴۲	لاستیک نگهدارنده کرتنوال	
۴۴۴	لاستیک لامل کوچک	
۴۲۵	دستگیره یک زبانه	

Accessories



گواهینامه ها

مجتمع صنعتی آلومینیوم پیمان در حال حاضر تحت سیستم بین المللی مدیریت کیفیت ISO 9001:2015 گواهینامه بین المللی خود را با شماره No.4753124 از موسسه TUV International دریافت نموده است . این گواهینامه به معنای تقویت بیشتر باور اصلی و تعهد ما در تهیه محصول با کیفیت و کیفیت خدمات قابل ارائه به مشتریان خود ، هم در داخل ایران و هم در سطح بین المللی است.

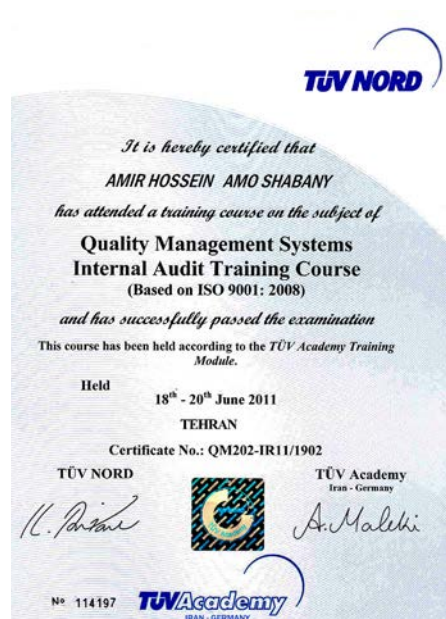

Certifications

Accessories	نام قطعه	کد
	قفل موشکی	۵۶۰
	لاستیک شیاردار لنگه لورنژو	۵۶۱
	لولا سه تکه	۵۶۲
	لولا دو تکه پنجره	۵۶۳
	لاستیک بادکنکی بازشو کرتین وال	۵۶۴
	لاستیک نگهدارنده شیشه کرتین وال	۵۶۵
	لاستیک باز شو کرتین وال	۵۶۶

از زمان تاسیس در سال ۱۳۶۰ مفتخر هستیم با به کارگیری ماشین‌آلات مدرن و کادری مجرب تحت پوشش وزارت صنایع و معادن بعنوان یکی از معتبرترین ارائه‌کنندگان خدمات در حوزه تولید پروفیل‌های آلومینیومی صنعتی و ساختمانی شناخته شده، و با ارزش آفرینی برای مشتریان از طریق تحویل طیف گسترده‌ای از محصولات در زمینه‌ی تولید پروفیل آلومینیومی و پوشش دهی آن (آندایز، رنگ پودری و طرح چوب) محصولاتی با کیفیت، مطابق با استانداردهای جهانی تولید و به بازار عرضه کنیم.



PEYMAN
ALUMINIUM
Industrial Complex

